

PLISSÉHOR ALLURE EXTRA / ALLURE ODD

Kan in iedere gewenste stand open blijven staan door het geplisseerde gaas. Nu met extra breed profiel.

De stijlvolle Plisséhor Allure Extra is een zeer betrouwbare en kwalitatieve maatwerk oplossing. Deze vernieuwde hor heeft een breder profiel waardoor in gesloten stand het gaas niet meer zichtbaar is en altijd beschermd blijft. Bovendien is bij bredere hordeuren een tussenprofiel niet meer nodig. De combinatie van gevouwen gaas, de zeer sterke rupskettingen aan boven- en onderzijde en de smalle aluminium profielen maken deze hor geschikt voor alle type kozijnen. De hor heeft diverse montage mogelijkheden en is geschikt voor alle type deuren. Met de Plisséhor Allure Extra koopt u een oplossing voor meerdere jaren.

Kiest u liever voor een op de dag montage?

Met de vernieuwde Plisséhor Allure ODD monteert u de hor eenvoudig op de dag zonder kader. Het is niet nodig om losse onderdelen hiervoor te bestellen. Alles wat u nodig heeft is inbegrepen.

Gaassoorten

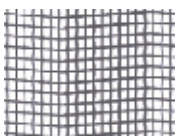

Plisségaas | Grijs
(max. 260 cm hoog)

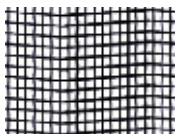

Plisségaas | Zwart

Kleuren

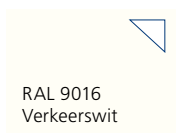

RAL 9016
Verkeerswit

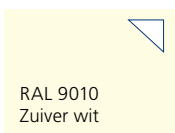

RAL 9010
Zuiver wit

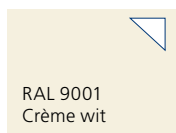

RAL 9001
Crème wit

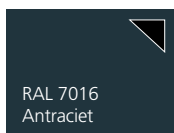

RAL 7016
Antraciet



RAL 9005
Gitzwart

Standaard kleuren in glans én matte uitvoering beschikbaar. RAL 9005 daarnaast ook standaard in structuur uitvoering.

Overige RAL-kleuren in **een matte, glans en structuur uitvoering** (vaste meerprijs) | Kunststof onderdelen zijn zwart | Eindkappen zijn zwart (m.u.v. RAL 9016, RAL 9010, RAL 9003 en RAL 9001).



Toepassingen



“Nu met meer standaard kleuren in glans,
mat en structuur uitvoering”

Extra's / kenmerken

- Voorzien van rupskettingen aan boven- én onderkant
- Nu met meer standaard kleuren in glans, mat en structuur uitvoering
- Gaas is niet zichtbaar
- Gemakkelijk te bedienen
- Blijft in elke gewenste stand staan en schiet niet terug
- Ondergeleiding slechts 5 mm hoog en hierdoor rolstoel en kindvriendelijk
- Plooidiepte van het gaas is 20 mm
- Geen tussenprofiel meer nodig

Maatvoering

Enkele hordeur

Breedte minimaal 58 tot maximaal 200 cm

Hoogte minimaal 173 tot maximaal 296 cm

Dubbele hordeur

Breedte minimaal 116 tot maximaal 400 cm

Hoogte minimaal 173 tot maximaal 296 cm

- Bovengeleider bestaat uit één deel en wordt standaard geleverd met middenstopper
- Ondergeleider bestaat tot 260 cm uit één deel
- Vanaf 260 cm bestaat de ondergeleider uit twee delen welke gelijk zijn aan de hordeur maten

Enkele en dubbele hordeur

- In de hoogte zal de cassettemaat 21 mm kleiner worden dan de opgegeven dagmaat, waardoor de bovenketting midden in de bovengeleider wordt gepositioneerd

Metten en invoeren

- Bepaal de montage (op of in het kozijn)
- Meet de dagmaten
- Bereken de productmaat
- Voer productmaat in tijdens bestellen
- Bepaal wel of geen eindkappen voor de bovengeleider
- Bepaal welk type ondergeleider u nodig heeft

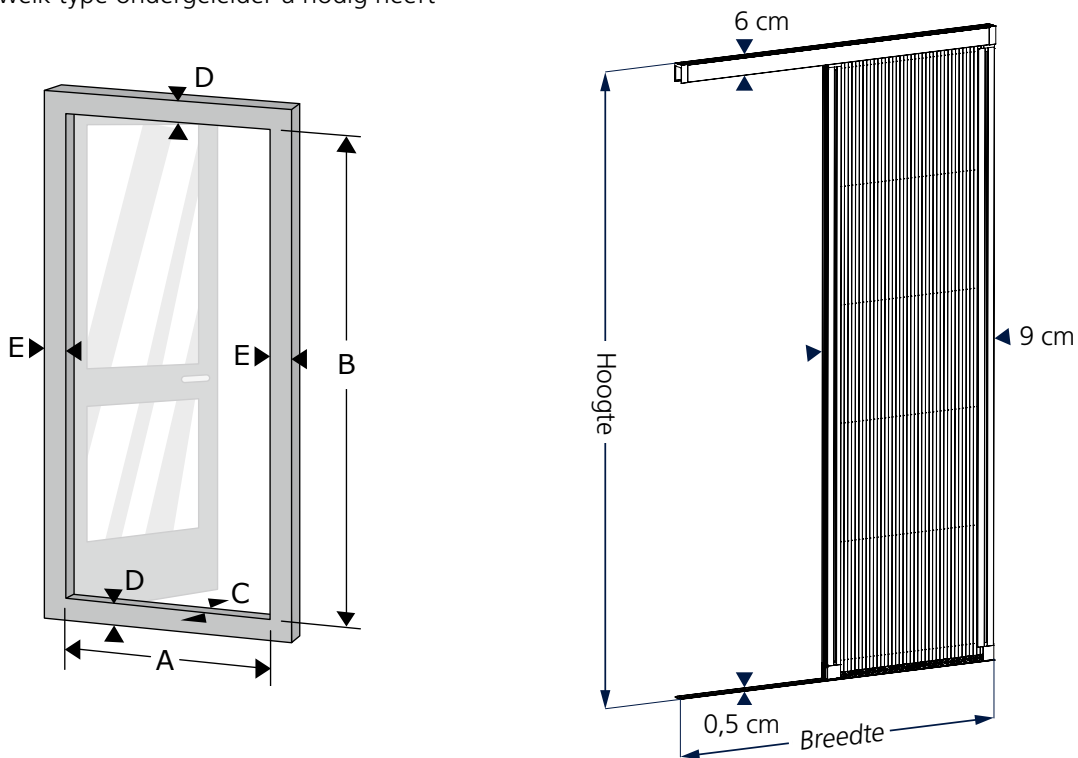



Montage op het kozijn

Per montagetype is er een standaard berekening voor de productmaat. Indien gewenst kan hiervan afgeweken worden, rekening houdend met de minimale/maximale overlap op het kozijn. Met de onderstaande berekeningen wordt de hor strak om de deuropening geplaatst.

Let op: Wij raden altijd onze genoemde berekening aan, zodat de treklijst bereikbaar blijft door de opening van de deur en deze van binnen en buiten te bedienen is.

- Plaatsing: Binnen of buiten
- Bevestiging: Schroeven en dubbelzijdig tape*
- Afdichting treklijst: Enkele deur: met borstel op de treklijst sluitend tegen het kader
Dubbele deur: met borstel of magneetband op de treklijst sluitend tegen elkaar
- Overlap op het kozijn: Kozijnstijl boven 60 mm; min. 25 mm.
Montagekant 40 mm; min. 27 mm, sluitkant 20 mm; min. 14 mm.
Let op: Bij gebruik L-profiel min. 20 mm op kozijnstijl onder.

* De dubbelzijdige tape is in productie aangebracht op de ondergeleider en montageclips.

Enkele deur

Breedte = dagmaat (A) ____ + 60 mm (40mm voor cassette + 20 mm voor treklijst) = ____ mm (productmaat)

Hoogte = dagmaat (B) ____ + 60 mm (voor bovenrail) = _____ mm (productmaat)

Ook de afstand tot de vloer toevoegen aan dagmaat (B) of kiezen voor een L-profiel voor de ondergeleider

Dubbele deur

Breedte = dagmaat (A) _____ + 80 mm (40 mm voor beide cassettes) = _____ mm (productmaat)

Hoogte = dagmaat (B) _____ + 60 mm (voor bovenrail) = _____ mm (productmaat)



Bekijk de handleiding
via de QRcode.



Montage in het kozijn

- Plaatsing: Binnen of buiten
- Bevestiging: Schroeven en dubbelzijdig tape*
- Afdichting treklijst: Enkele deur: met borstel op de treklijst sluitend in het kozijn
Dubbele deur: met borstel of magneetband op de treklijst sluitend tegen elkaar
- Benodigde ruimte: Diepte van het kozijn (C) moet min. 40 mm zijn voor de plaatsing van de hor

* De dubbelzijdige tape is in productie aangebracht op de ondergeleider en montageclips.

Enkele deur

Breedte = dagmaat (A) = _____ mm (productmaat)

Hoogte = dagmaat (B) = _____ mm (productmaat)

Dubbele deur

Totale breedte = dagmaat (A) = _____ mm (productmaat)

Breedte grootste deur = _____ mm

Hoogte = dagmaat (B) = _____ mm (productmaat)

Eindkappen bovengeleider

Bepaal of er wel of geen eindkappen voor de bovengeleider moeten worden geleverd. Hiermee kunnen eventueel kleine kieren worden gecorrigeerd.

Bovengeleider met eindkappen



Bovengeleider zonder eindkappen



Type ondergeleider

Als het deurkozijn aan de onderkant horizontaal is, kies dan de rechte ondergeleider. De aluminium geleider wordt geadviseerd om buiten toe te passen

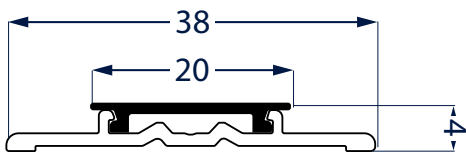
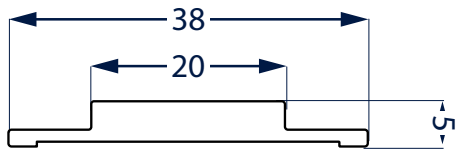

Als het deurkozijn aan de onderkant schuin afl oopt (tussen de 4° en 10°), kies dan de schuine ondergeleider. De aluminium geleider wordt geadviseerd om buiten toe te passen

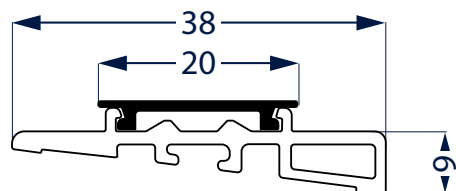
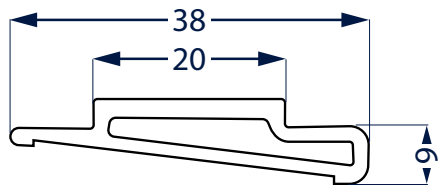

Enkele hordeur - montage in het kozijn

Plisséhordeur met schakels door de treklijst

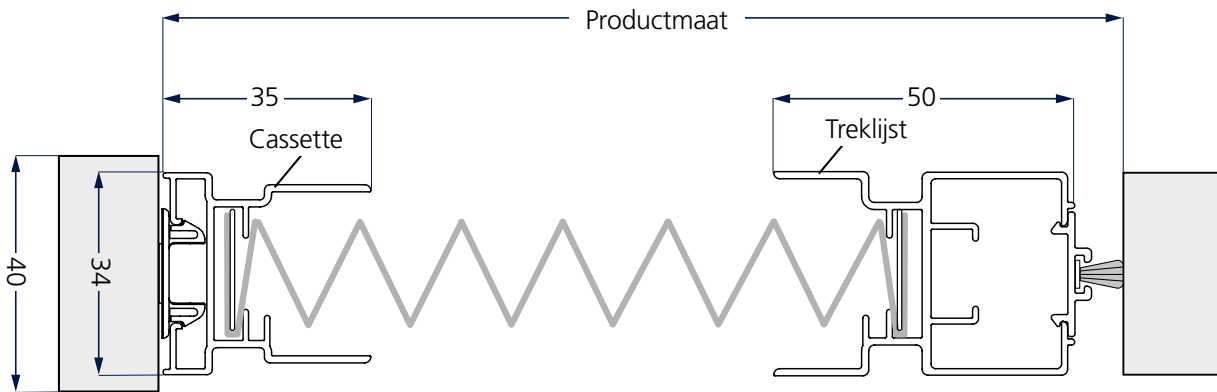

Plisséhordeur met schakels door de treklijst en cassette. Afhankelijk van de hoogte bij een breedte tussen de 90 en 109,9 cm.

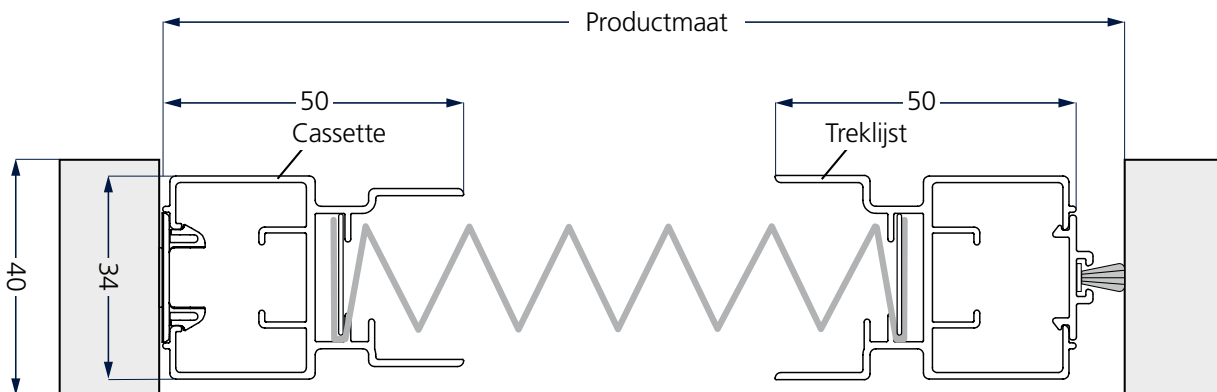

Plisséhordeur bij een breedte vanaf 110 cm

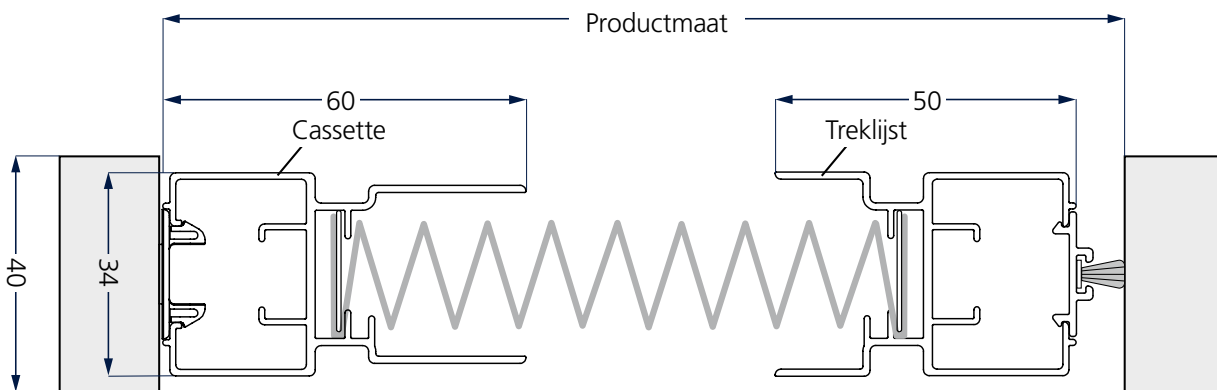

Plisséhordeur bij een breedte vanaf 160 cm

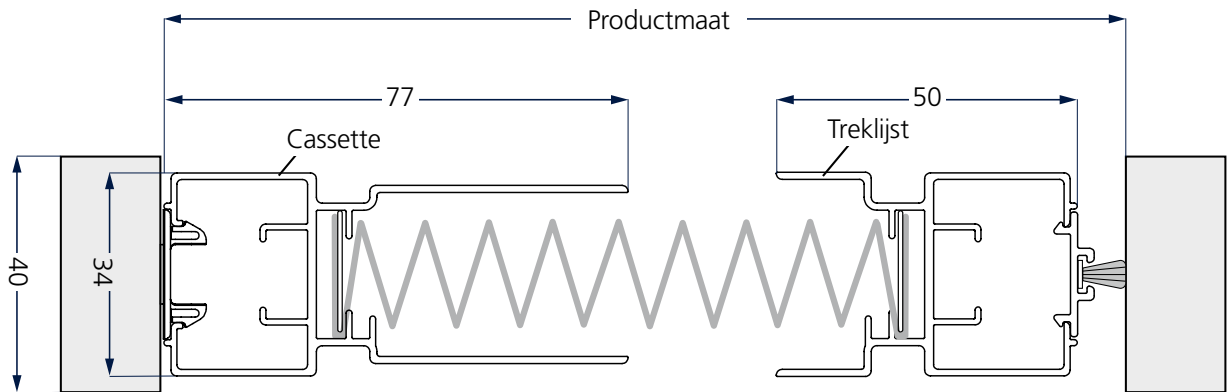

Dubbele hordeur - montage in het kozijn

Dubbele plisséhordeur met borstelsluiting

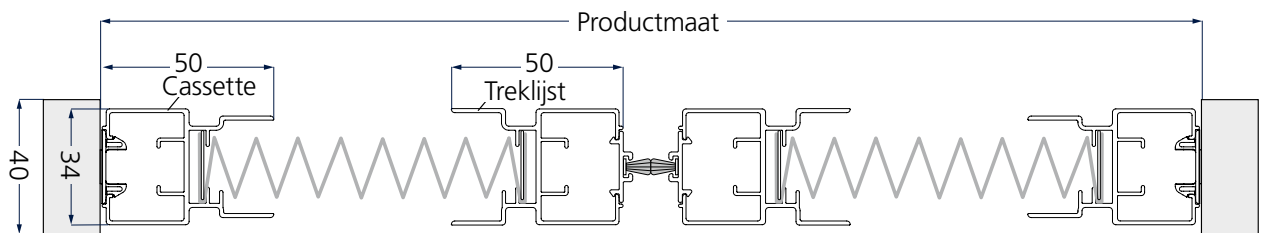

Dubbele plisséhordeur met magneetsluiting

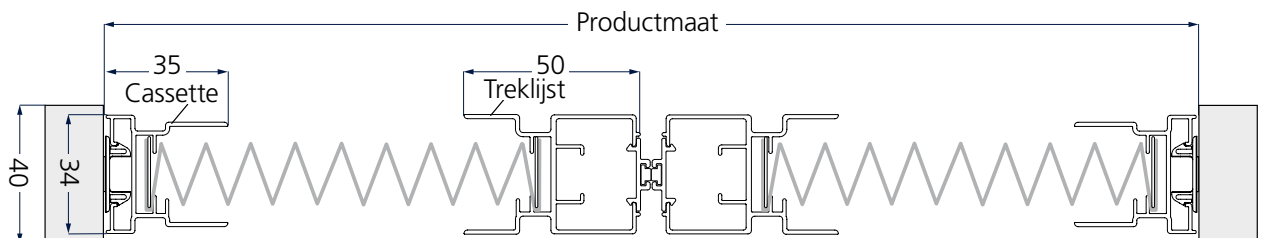

Enkele hordeur - montage op het kozijn

Plisséhordeur met schakels door de treklijst

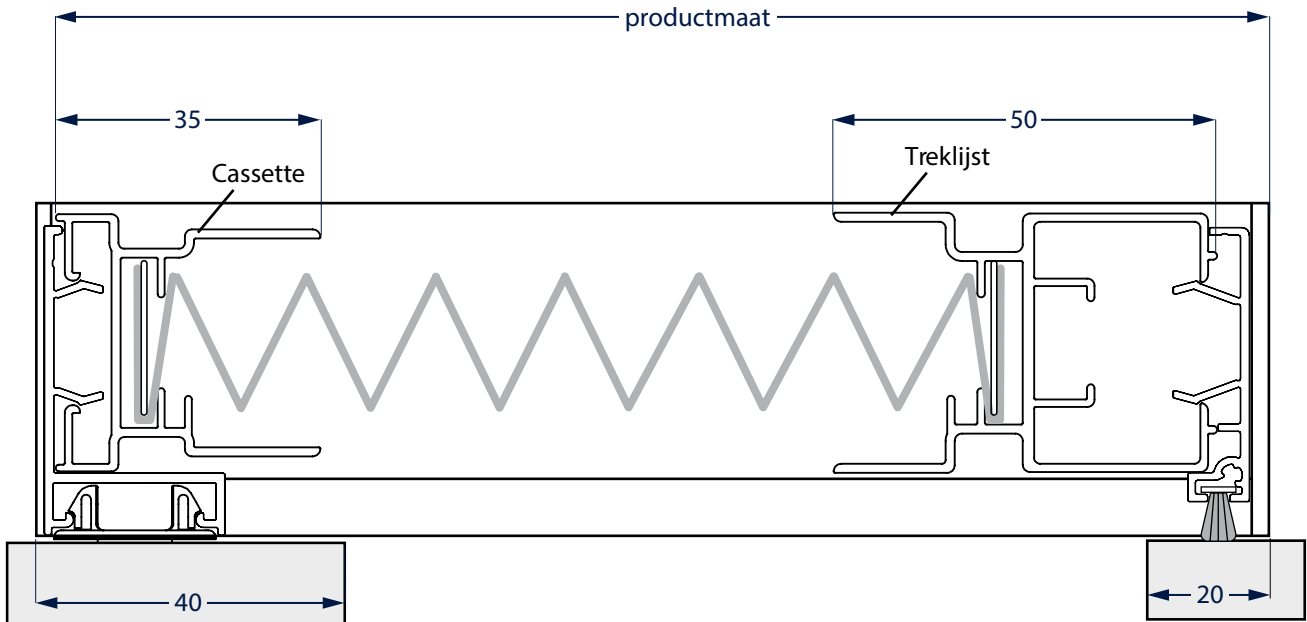

Plisséhordeur met schakels door de treklijst en cassette

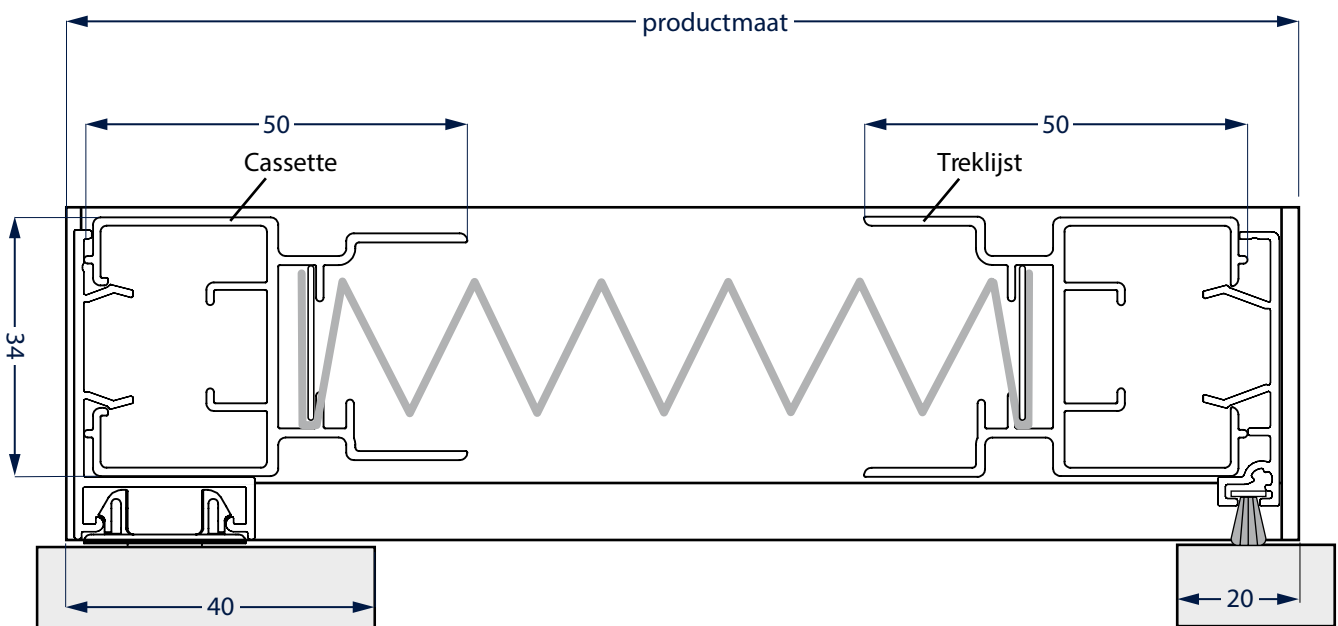

Dubbele hordeur - montage op het kozijn

Dubbele plisséhordeur met borstelsluiting

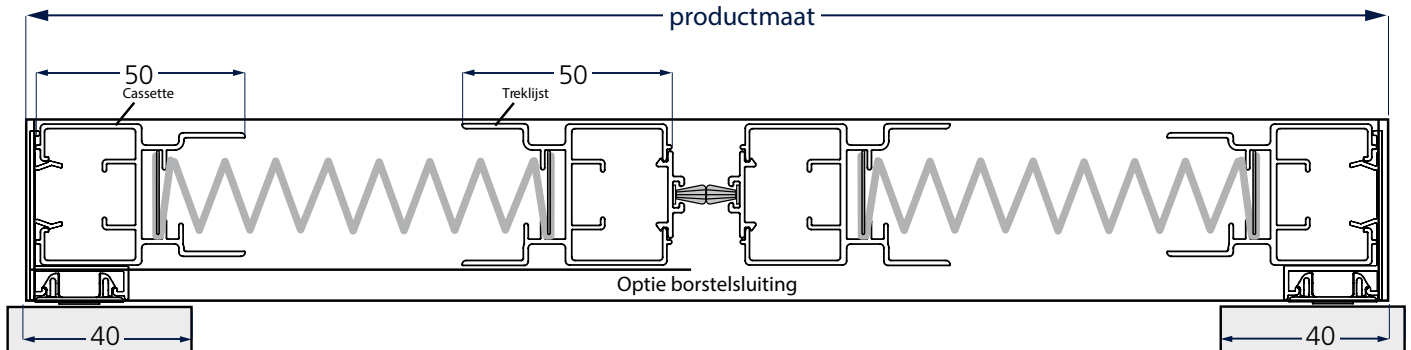

Montage bovengeleider en L-profiel

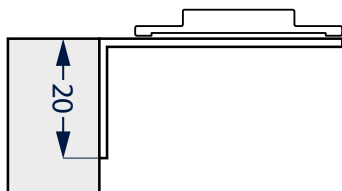
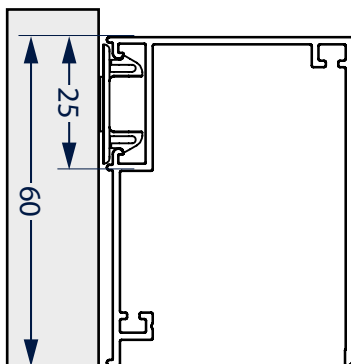



Bekijk de handleiding
via de QRcode.

PLISSÉHOR **ALLURE EXTRA / ALLURE ODD**

