

VASTE HOR SOLIDE

Mogelijkheid voor het plaatsen van honden- en kattenluik

De Vaste hordeur Solide van Hamstra heeft een stevig aluminium frame en is ideaal voor mensen met huisdieren. De hordeur is standaard voorzien van een schopplaat van 20 cm, deze is te verhogen tot maximaal 100 cm. Hier kan een katten- of hondenluik in. Ook kunt u kiezen voor speciaal huisdierengaas (PET) tegen de scherpe nagels van uw trouwe viervoeter. In de wintermaanden kan de hordeur eenvoudig uit de scharnieren getild worden en worden opgeborgen.

Gaassoorten

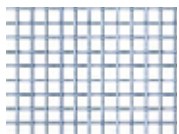

Kunststof gecoat glasfiber | Grijs

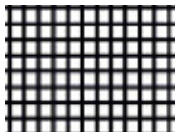

Kunststof gecoat glasfiber | Zwart

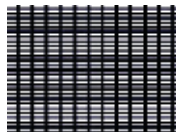

Pollenwerend | Zwart



Huisdierengaas PET | Zwart

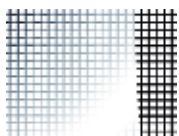

Zonwerend | Zwart
(alleen bij montage binnen mogelijk)

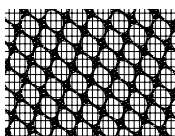

Respilon gaas

Kunststof gecoat grijs en zwart zijn standaard, er is geen meerprijs van toepassing. Voor overige gaassoorten geldt een vaste meerprijs.

Kleuren

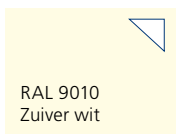

RAL 9010
Zuiver wit

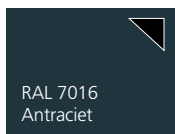

RAL 7016
Antraciet

Overige RAL-kleuren in **een matte, glans en structuur uitvoering** (vaste meerprijs) | Kunststof onderdelen zijn zwart (m.u.v. RAL 9001, RAL 9003 en RAL 9016).



Toepassingen



“De hoogte van de schopplaat en tussenprofiel zijn zelf te bepalen”

Maatvoering

- Breedte minimaal 40 tot maximaal 150 cm
- Hoogte minimaal 150 tot maximaal 240 cm
 - De schopplaat is standaard 20 cm hoog, maar deze kan verhoogd worden tot maximaal 100 cm
 - Het tussenprofiel wordt standaard het midden van de hordeur geplaatst, afwijkende positie is mogelijk
 - *Optioneel: dierenluik voor honden of katten in de kleuren wit of bruin (verhoogde schopplaat noodzakelijk)*

Extra's / kenmerken

- Robuuste aluminium profielen van 4 cm breed
- Voorzien van stevige magneetsluiting
- Uitgevoerd met standaard schopplaat van 20 cm hoog
- Mogelijkheid tot plaatsen honden- of kattenluik en huisdierengaas
- Voorzien van automatische deursluiser welke optioneel is te installeren
- De dempende borstel voorkomt klapperen
- Montage kan zowel links en rechts van het kozijn

Type	Totale afmeting	Ingang afmeting	Min. hoogte schopplaat
Maten in cm	L x W x H	L1 x H1	
Dierenluik klein	22,5 x 5 x 25,2	14,5 x 14,8	35
Dierenluik groot	41,2 x 9,6 x 48,2	29,7 x 34,5	60

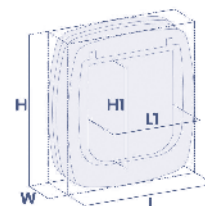

Metten en invoeren

- Meet de dagmaten
- Bereken de productmaat tijdens bestellen
- Bepaal de hoogte van het tussenprofiel
- Bepaal de hoogte van de schopplaat
- Bepaal aan welke kant de scharnieren moeten komen (hor opent van u af)

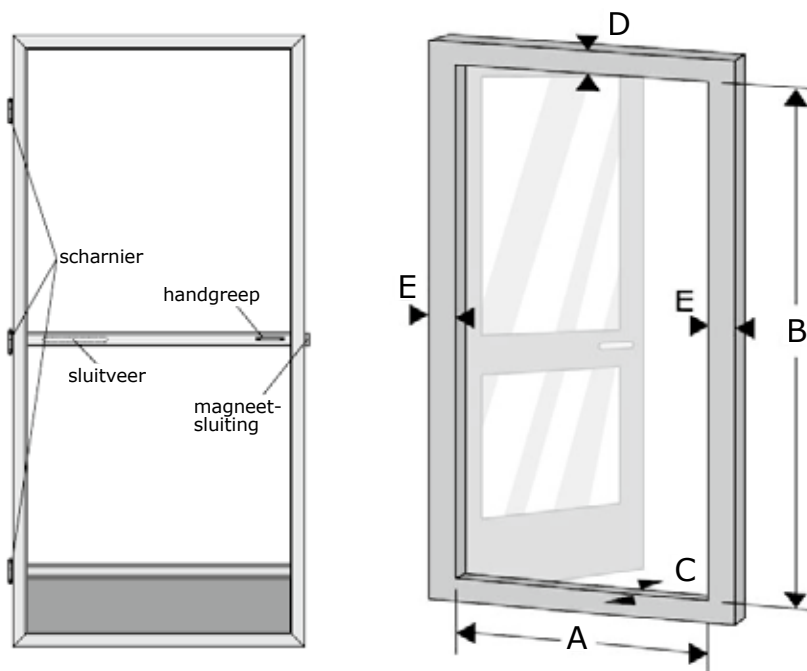



Montage op het kozijn

- Plaatsing: Binnen of buiten
- Bevestiging: Schroeven voor de scharnieren
- Afdichting op het kozijn: Rondom met borstel op de achterzijde van de profielen
- Overlap op het kozijn:
 - Breedte kozijnzijde scharnierende kant (E) moet minimaal 36 mm zijn voor de plaatsing van het scharnier
 - Breedte kozijnzijde sluitende- / magneet kant (E) moet minimaal 28 mm zijn voor de plaatsing van de magneet
 - Kozijnstijl boven- en onder (indien onderdorpel aanwezig) kozijn (D) moet minimaal 15 mm zijn



Deze berekening gaat uit van een minimale overlap van 15 mm per zijde. Indien gewenst is het mogelijk het gehele profiel van de hor te laten overlappen, reken dan met 42 mm.

Op het kozijn *zonder* onderdorpel

- Breedte (A) = _____ mm + 30 mm (2 x 15 mm overlap zijkanten) = _____ mm (productmaat)
- Ideale breedte maat is (A) + 84 mm (gehele overlapping van het kozijn)
- Hoogte (B) = _____ mm + 5 mm (15 mm overlap bovenkant - speling van 10 mm) = _____ mm (productmaat)
- Ideale hoogte maat is (B) + 42 mm (gehele overlapping van het kozijn)

*Kies in de configurator voor een 16 mm borstel aan de onderzijde van de hor (deze steekt minimaal 10 mm uit onder de deur) voor afdichting op de vloer.

Op het kozijn *met* onderdorpel

- Breedte (A) = _____ mm + 30 mm (2 x 15 mm overlap zijkanten) = _____ mm (productmaat)
- Ideale breedte maat is (A) + 84 mm (gehele overlapping van het kozijn)
- Hoogte (B) = _____ mm + 15 mm (15 mm overlap bovenkant) = _____ mm (productmaat)
- Ideale hoogte maat is (B) + 42 mm (gehele overlapping van het kozijn)

Bepaal aan welke kant de scharnieren moeten komen (hor opent van u af)

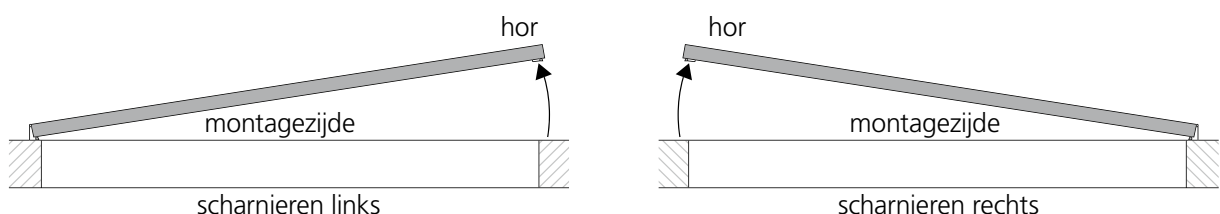

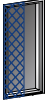

Op het kozijn

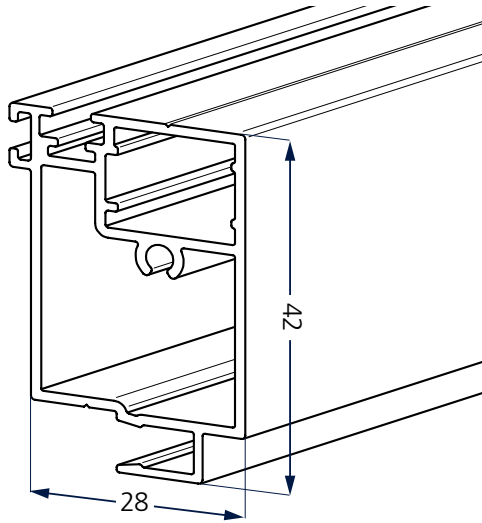

Deurprofiel

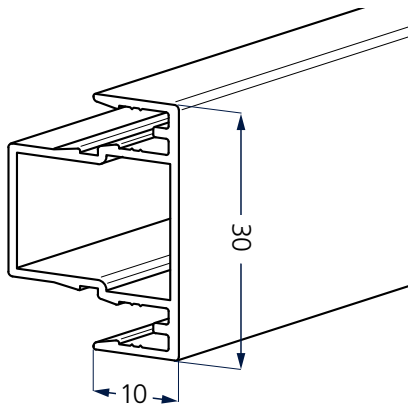

Tussenprofiel

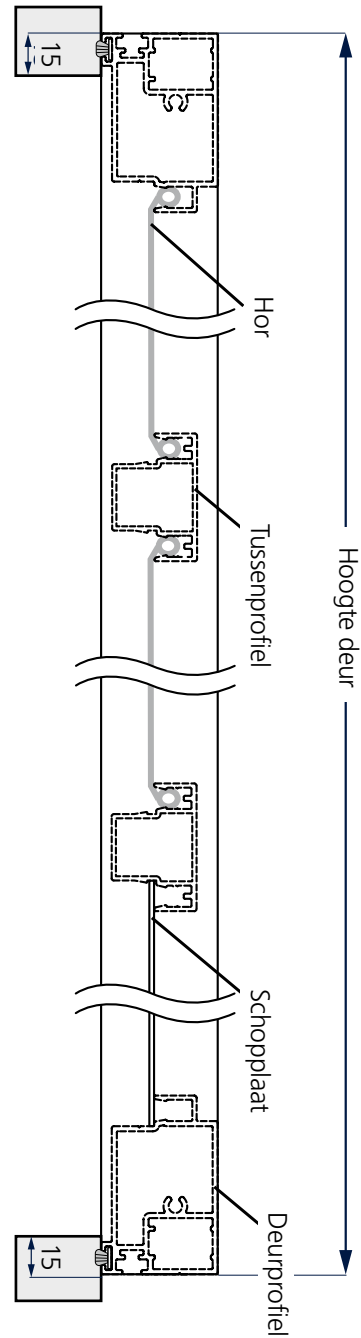

Bekijk de handleiding via de QRcode.

